

# Technical Guide

この資料に掲載されている表示価格は、消費税抜きです。  
保証書は必ず所定事項を記入の上、お客様にお渡しください。

ステレオダブルカセットデッキ

## RS-TR4750

簡略版

特機用

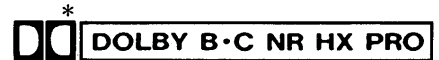

RS-TR4750 は RS-TR575 の一部変更モデルです。主な変更点はワイヤレスリモコンがワイヤードリモコンになります。

このテクニカルガイドの回路図、部品リストおよび展開図は RS-TR575 からの変更点を記載しています。付属品、プリント基板図および包装要領は RS-TR4750 としての全体図を記載しております。

その他の内容については、テクニカルガイド RS-TR575 (No. 94-36) を参照してください。

尚、このテクニカルガイド簡略版は、テクニカルガイド RS-TR575 と共にファイルの上、ご使用ください。

### 特長

- 3ポイント自動周波数調整と5つのパラメーターによるEQ周波数特性を制御する新開発ICを採用したATC(オートテープキャリブレーション)を搭載
- ハイレベル時の高域低下を改善しフラットな周波数特性を実現する\*ドルビーHXプロ搭載
- 2ノイズリダクション(\*ドルビーB・C)
- 高剛性カセットホルダーをメカニズムの定位置に確実にホールドするパワーアシスト・カセットローディング機能搭載(モータードライブカセットハーフ開閉メカニズム……リモコン操作可能)
- 高速FF/REWと高速TPS機能を搭載
- DECK1、DECK2同時録音、連続録音再生、倍速ダビング可能
- ダブルリニアカウンターを採用
- 操作性にすぐれたワイヤードリモコン

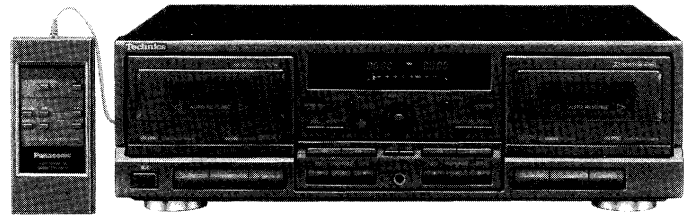

\*ドルビーノイズリダクションおよびHXプロヘッドルーメーションはドルビーラボラトリーライセンスコーポレーションからの実施権に基づき製造されています。HXプロはパンダインドオルフセンの考案です。「ドルビー」、ダブルD記号および「HXプロ」はドルビーラボラトリーライセンスコーポレーションの登録商標です。

商品カラー：Kブラック



技術サービス区分  
5900/3700

標準価格(1994年7月現在)

52,000円

### ■ 付属品

- ステレオピンコード(2本) (SJP2249-3)
- 電源コード(1本) (SJA161A-1)
- ワイヤードリモコン(1コ) (EURSBAC00C1A)
- リモコン用乾電池(2コ) (単三形乾電池)：市販扱い

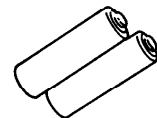
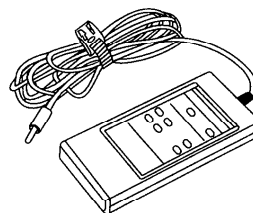
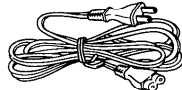
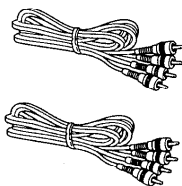

★本機の外観、仕様(定格)、回路、使用部品は性能向上、その他により予告なく変更することがあります。

松下電器産業株式会社 オーディオ事業部

回路図

(RS-TR575 テクニカルガイド 40 ページ参照)

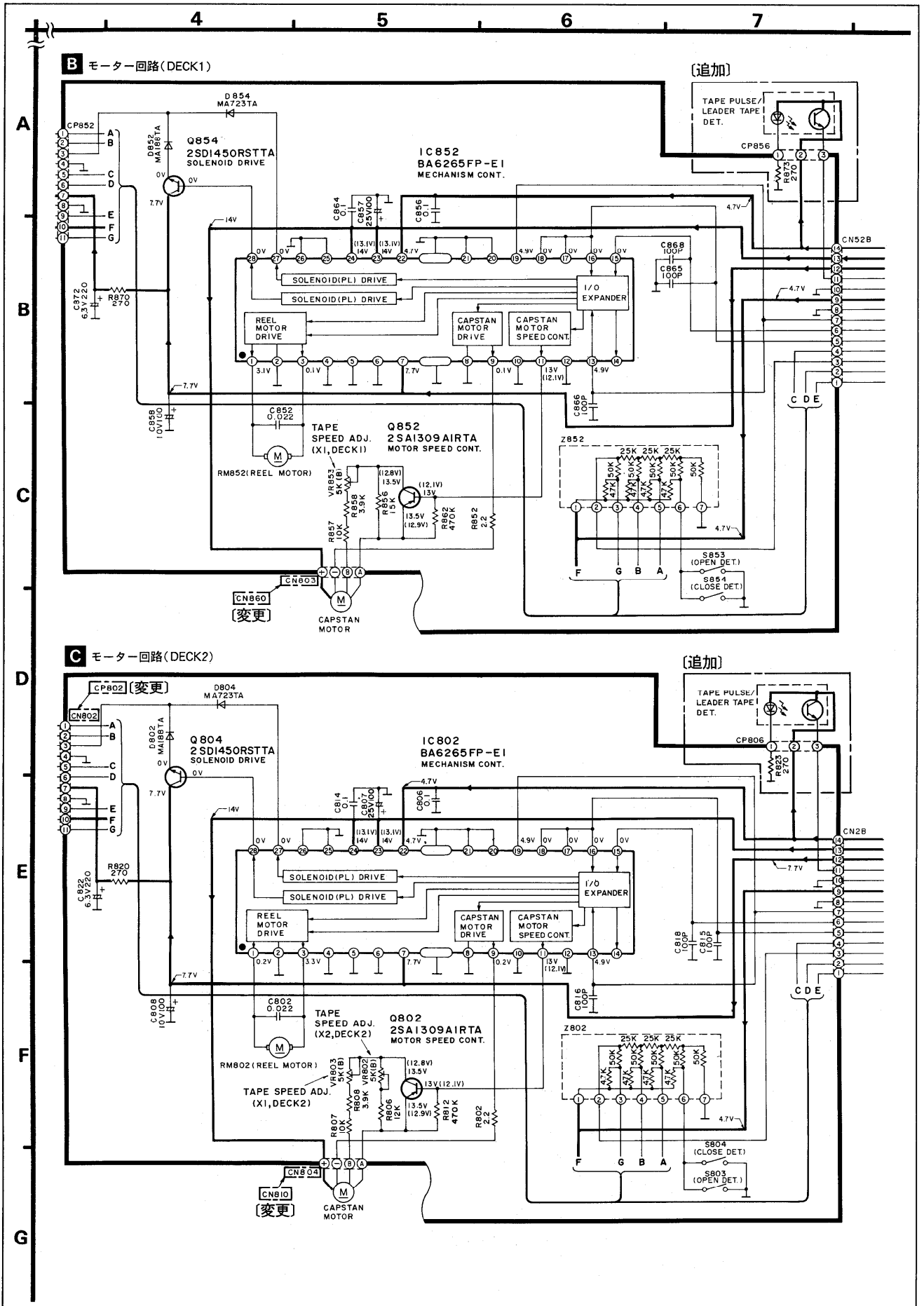

(RS-TR575 テクニカルガイド 46 ページ参照)

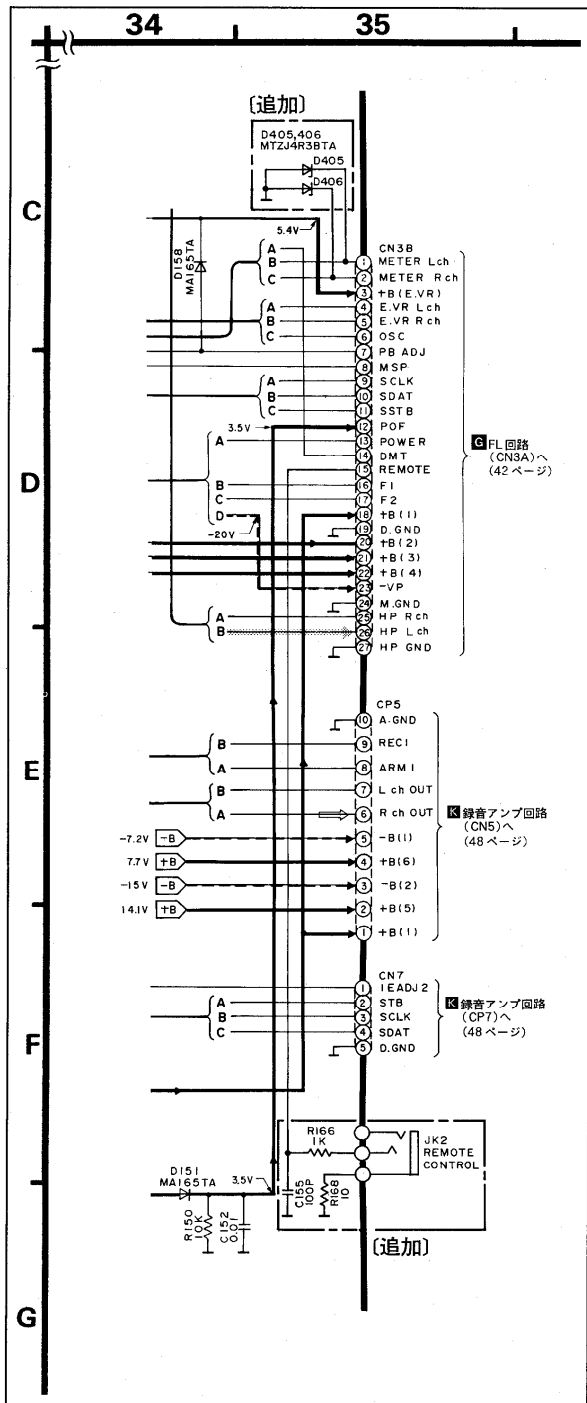

(RS-TR575 テクニカルガイド 41 ページ参照)

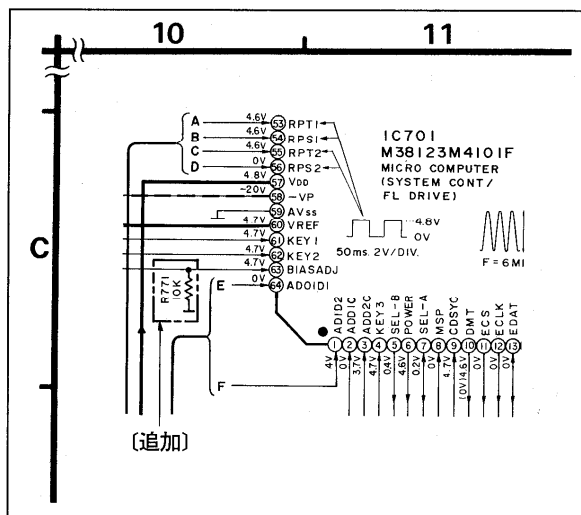

(RS-TR575 テクニカルガイド 42 ページ参照)

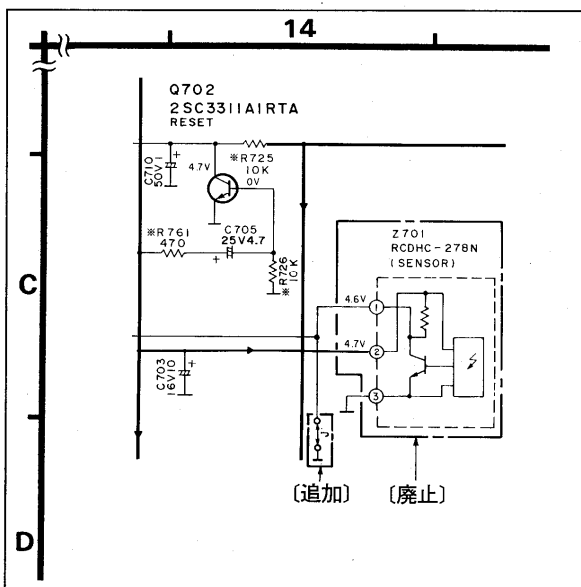

(RS-TR575 テクニカルガイド 43 ページ参照)

(RS-TR575 テクニカルガイド 43 ページ参照)

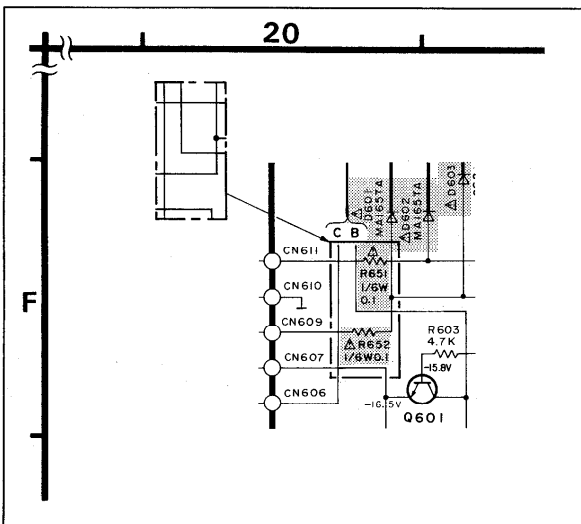
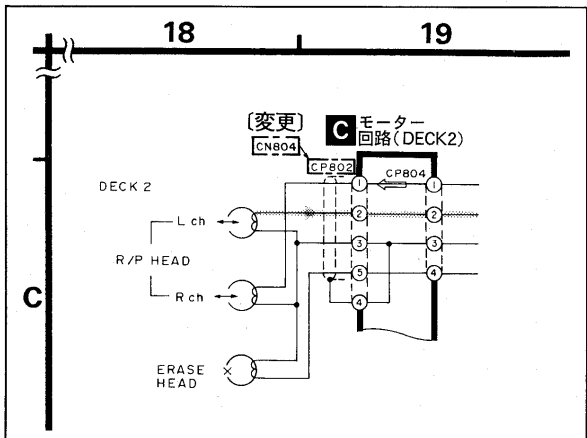

プリント基板図 (プリント基板の完成品は補修部品として供給いたしません。)

注)

このプリント基板図は見えている側のパターン箔および部品は(黒)で印刷しています。その反対側は(青)で印刷されています。

- (●) は両面パターンのスルーホール (両面箔の接続点) を示します。
- (■) で表示されている抵抗は、プリント抵抗を示しています。
- このプリント基板は性能向上により変更されている場合があります。

**G** FL 基板

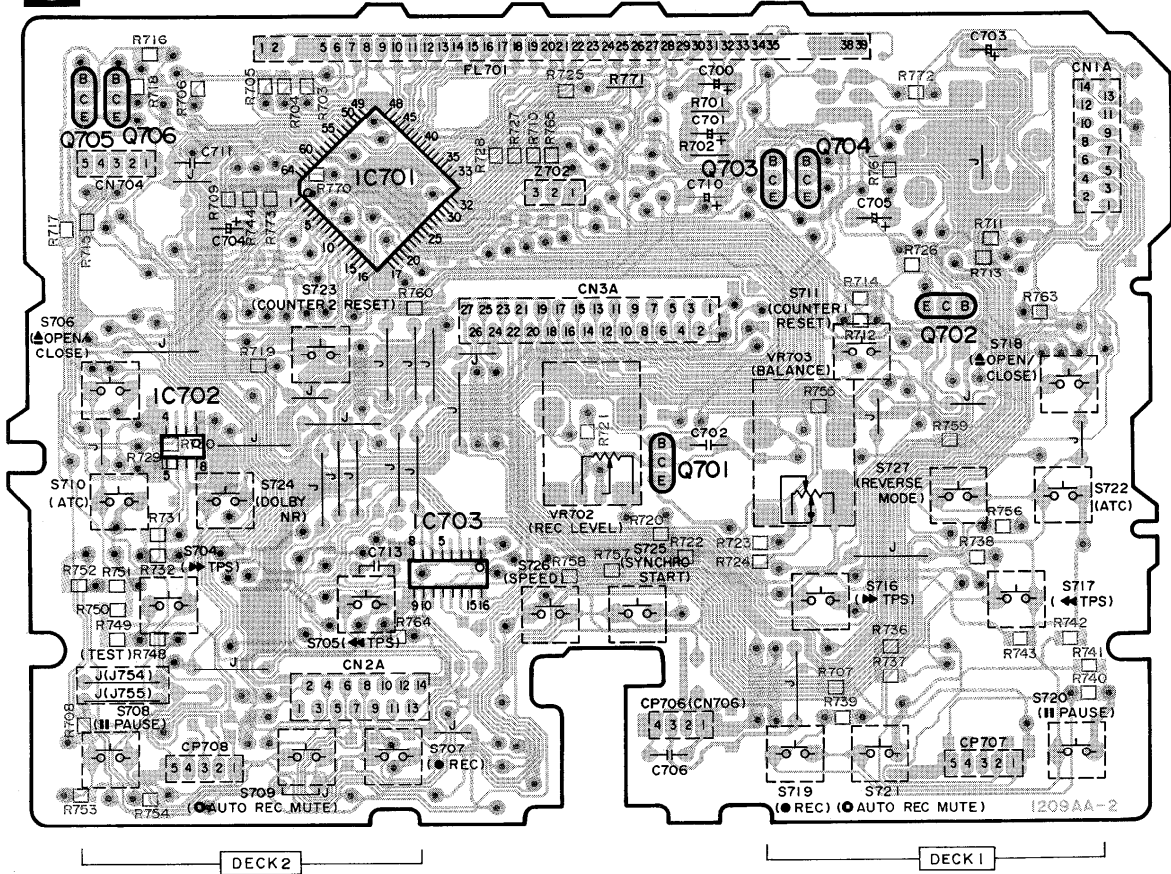

**I** 操作基板(DECK1)

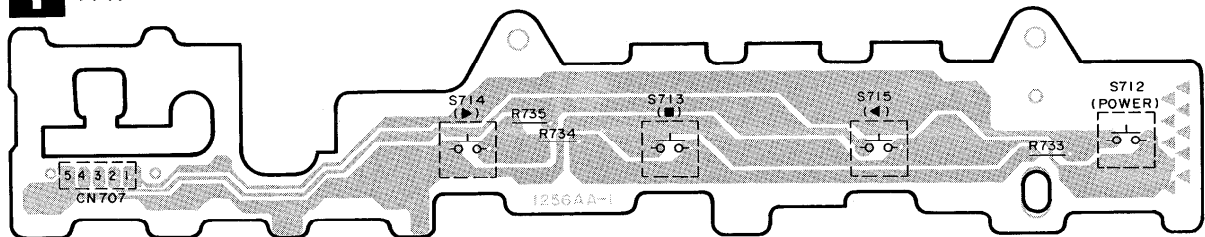

**J** 操作基板(DECK2)

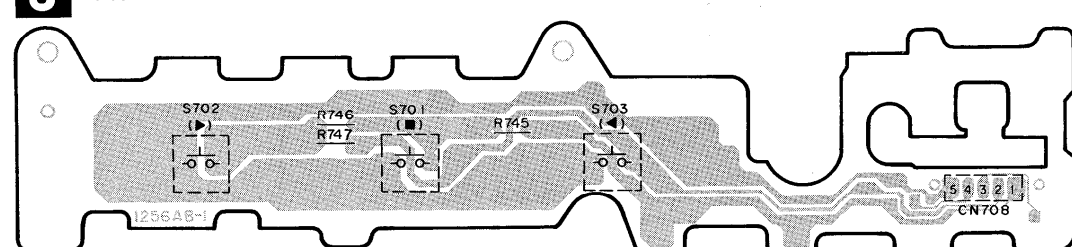

**A** メイン基板

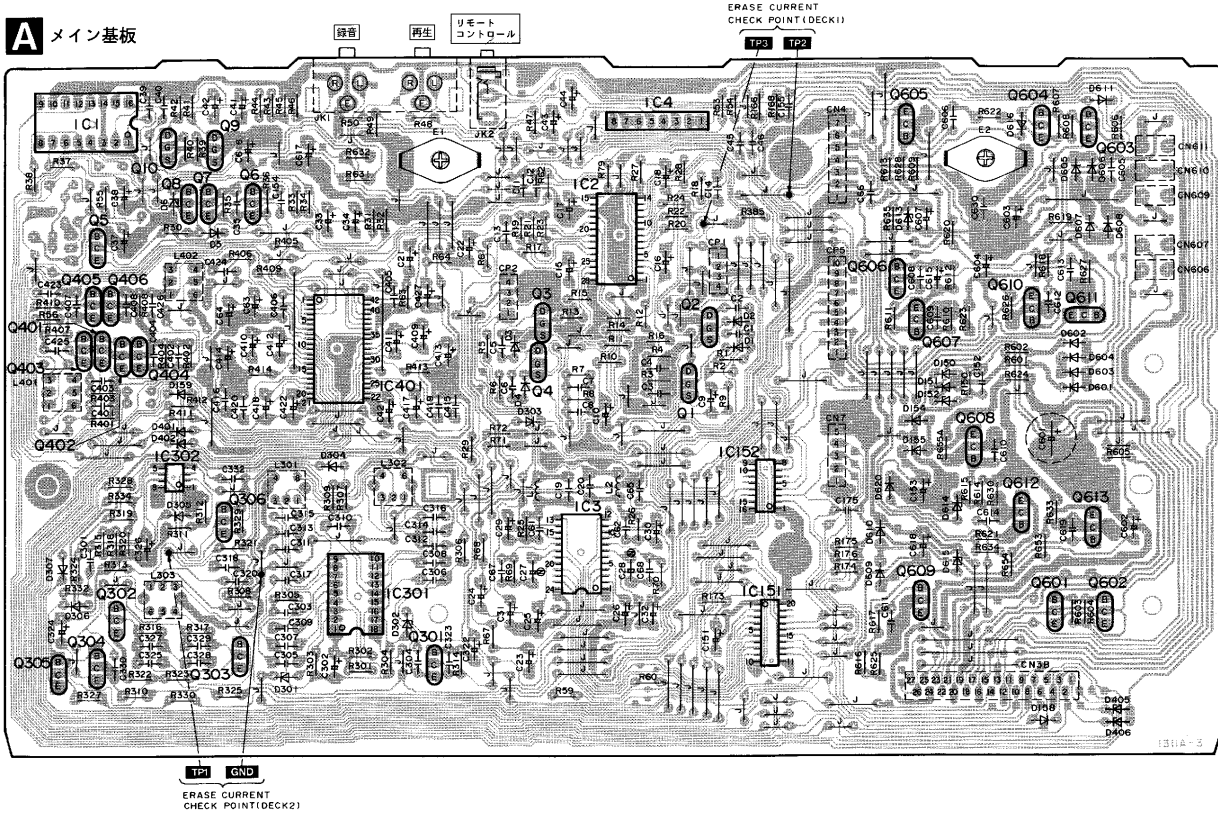

**D** 電源基板

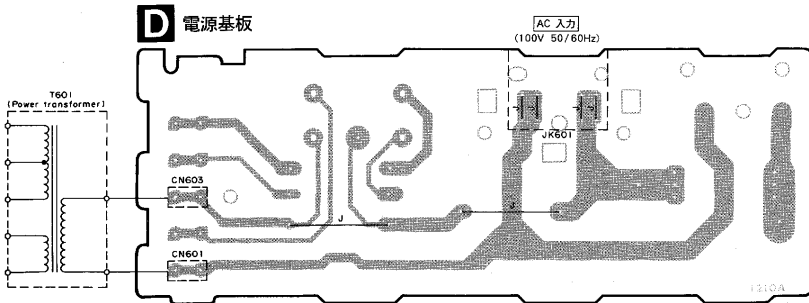

**H** ヘッドホンジャック基板

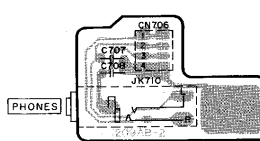

**B** モーター基板 (DECK1)

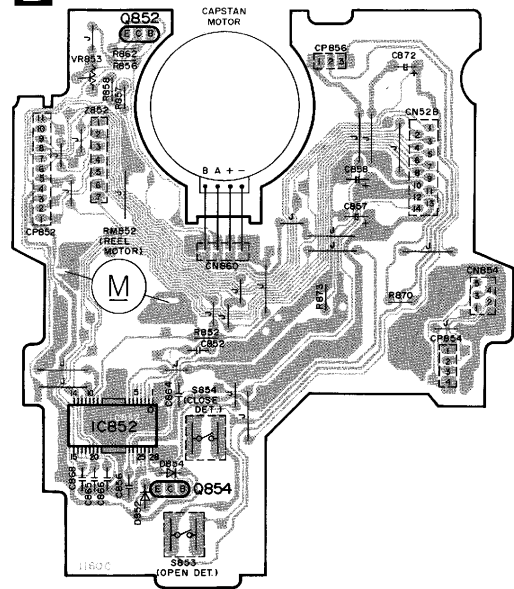

**E** メカニズム基板 (DECK1)

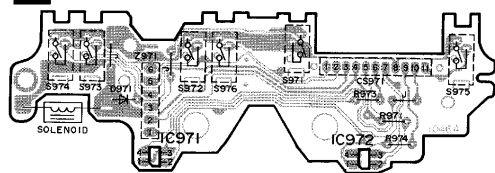

**F** メカニズム基板 (DECK2)

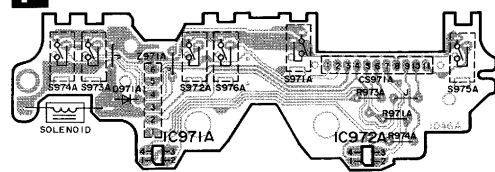



10 11 12 13 14 15 16 17 18 19

RRENT  
INT (DECK1)

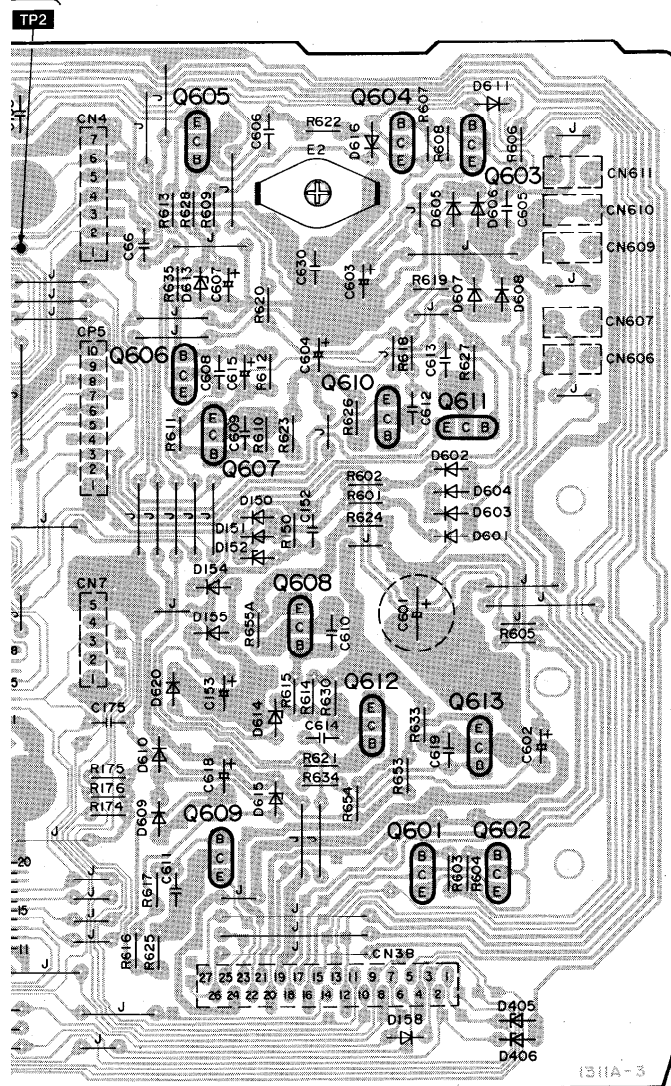

**B** モーター基板 (DECK1)

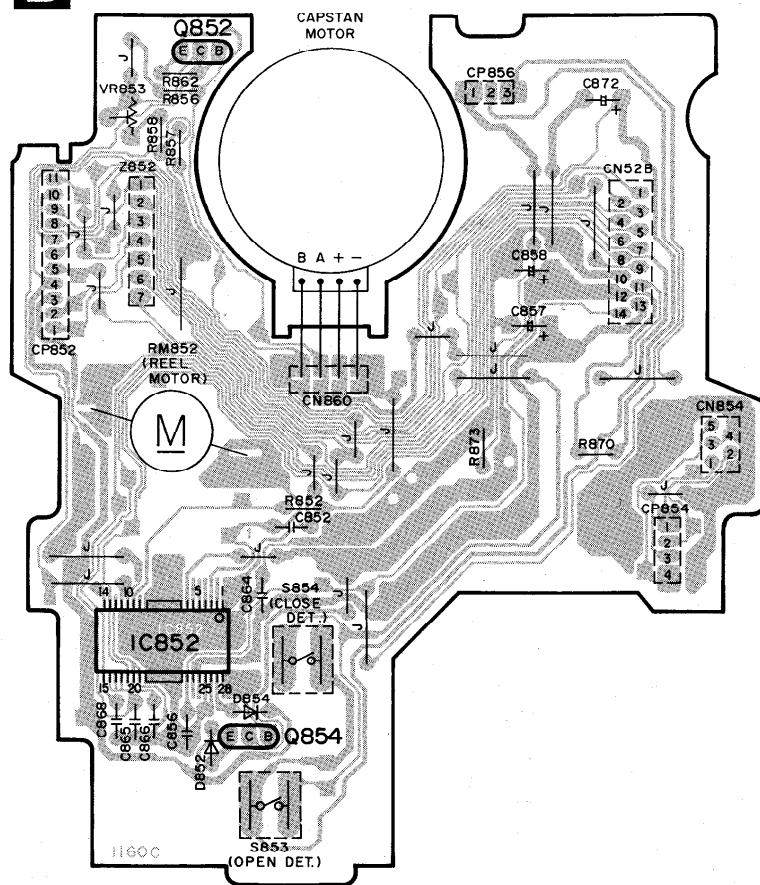

**C** モーター基板 (DECK2)

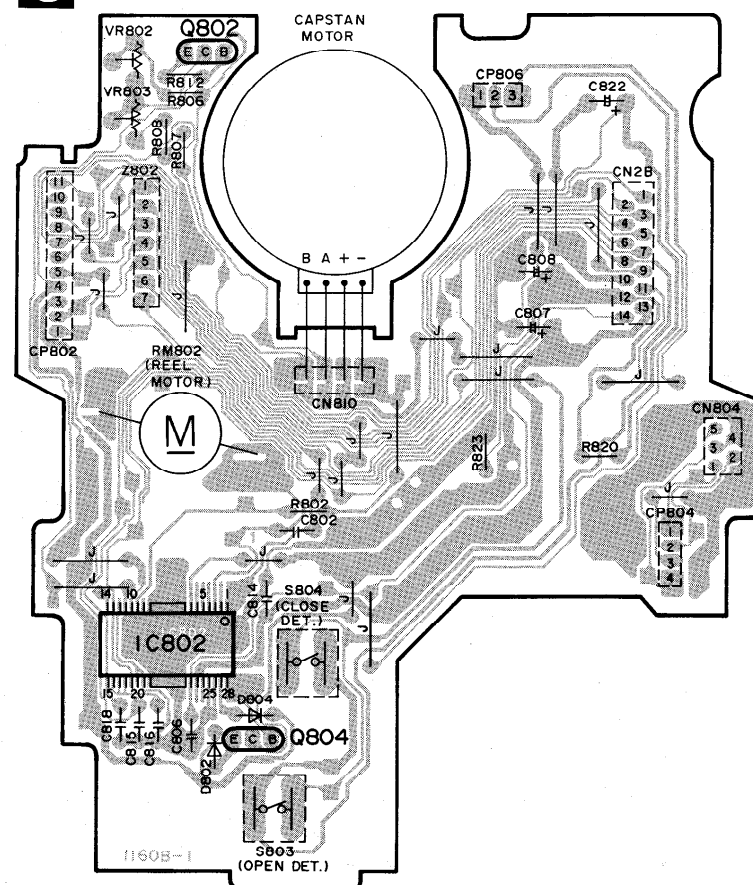

**E** メカニズム基板 (DECK1)

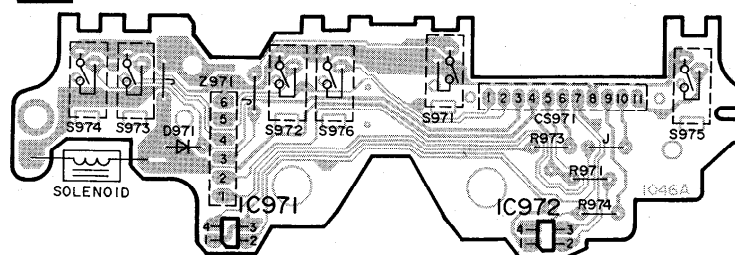

**K** 録音アンプ基板

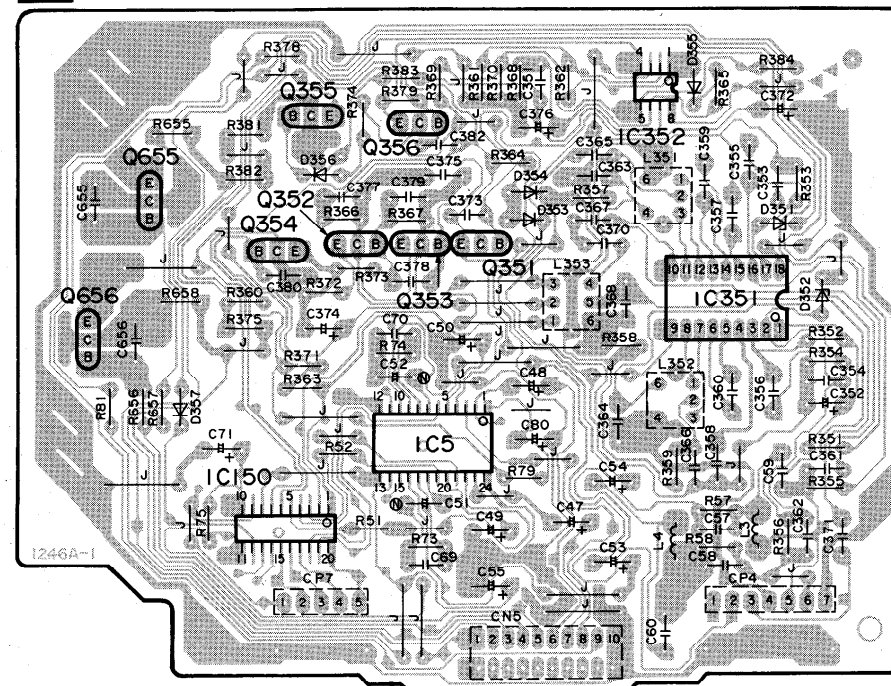

**H** ヘッドホン  
ジャック基板

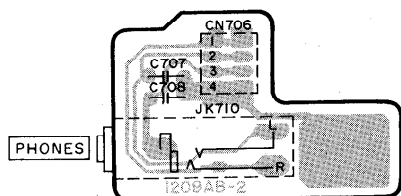

**F** メカニズム基板 (DECK2)

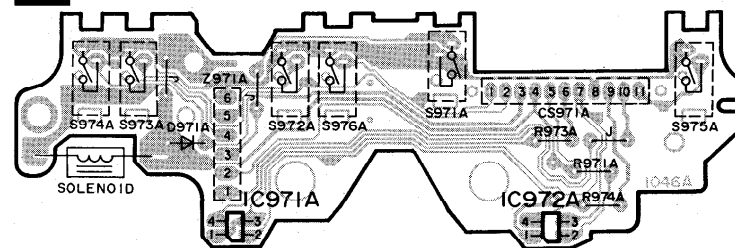

## 補修部品価格表

○：新部品です。 △：製品の安全性確保部品です。必ず指定部品と交換してください。

図面番号	部品名・用途	補修部品供給品番		員数	部品コード	販売会社 渡し価格	標準 卸価格	¥	備考	新部品
		RS-TR575	RS-TR4750							
I.C.										
IC1	電子ボリューム	AN7384N-SG	AN7384N	1	001 062 7057 1	420	490	700		
ダイオード										
D405	ダイオード	—	MTZJ4R3BTA	1	001 033 5167 7	60	70	100	追加	
D406	ダイオード	—	MTZJ4R3BTA	1	001 033 5167 7	60	70	100	追加	
発振子・受光器・複合部品										
Z701	リモコン受光器	RCDHC-278N	—	0	—	—	—	—	廃止	
コネクタ・ソケット										
CN802	コネクタ (11ピン) (DECK2)	RJT071H11A	—	0	—	—	—	—	廃止	
CN803	モーターコネクタ端子 (4ピン) (DECK1)	RJR0113	—	0	—	—	—	—	廃止	
CN804	モーターコネクタ端子 (4ピン) (DECK2)	RJR0113	—	0	—	—	—	—	廃止	
CN804A	ソケット (5ピン) (DECK2)	—	RJS2A0205-2S	1	003 401 1662 7	60	70	100	追加	
CN810	モーターコネクタ端子 (4ピン) (DECK2)	—	RJR0113	1	003 411 2019 8	60	70	100	追加	
CN860	モーターコネクタ端子 (4ピン) (DECK1)	—	RJR0113	1	003 411 2019 8	60	70	100	追加	
CP802	コネクタ (5ピン) (DECK2)	RJS2A0205-2S	—	0	—	—	—	—	廃止	
CP802A	コネクタ (11ピン) (DECK2)	—	RJT071H11A	1	003 402 4565 0	120	140	200	追加	
CP806	コネクタ (3ピン) (DECK2)	—	RJP3G17ZA	1	003 402 3667 9	60	70	100	追加	
CP856	コネクタ (3ピン) (DECK1)	—	RJP3G17ZA	1	003 402 3667 9	60	70	100	追加	
ジャック										
JK2	M3ステレオジャック(黒):シンクロ	—	RJJ33T01	1	003 400 9229 3	120	140	200	追加	
抵抗										
R166	抵抗	—	ERDS2TJ102	1	001 152 2346 4	60	70	100	追加	
R168	抵抗	—	ERDS2TJ100	1	001 152 2420 1	60	70	100	追加	
R651 △	抵抗	ERQ16NKWR10E	—	0	—	—	—	—	廃止	
R652 △	抵抗	ERQ16NKWR10E	—	0	—	—	—	—	廃止	
R771	抵抗	—	ERDS2TJ103	1	001 152 2347 3	60	70	100	追加	
R823	抵抗	—	ERDS2TJ271	1	001 152 2435 4	60	70	100	追加	
R873	抵抗	—	ERDS2TJ271	1	001 152 2435 4	60	70	100	追加	
コンデンサ										
C155	コンデンサ	—	ECBT1H101KB5	1	001 103 8122 9	60	70	100	追加	
C601	コンデンサ	ECEA1EU222B	ECA1EM472B	1	001 121 1328 3	180	210	300		
キャビネット関係部品										
13	後面板	RGR0185B-K	RGR0185E-A	1	015 805 5895 3	420	490	700		○
20	前面パネル(準)	RFKGSTR575-K	RFKGSTR4750K	1	015 841 3244 6	1,000	1,200	1,700		○
カセットメカニズム										
145	シャーシー(準)	RFKJSCH404BK	RFKRSTR4750K	1	015 630 4066 7	360	420	600		○
146	クイックセンサー	—	RVSSPI326-1	1	001 062 1975 6	290	350	500	追加	
147	クイックセンサー線(3ピン)	—	REZ0673	1	015 990 0469 1	180	210	300	追加	○
包装部品										
P1	包装箱一式	RFKTSTR575-K	RFKTSTR4750K	1	015 972 3727 2	360	420	600		○
P1-1	包装箱	RPG2010	RPG2011	1	015 971 7392 4	360	420	600		○
P3	保護袋(本体)	SPP723	XZB50X65A02	1	015 978 0555 6	60	70	100		

図面番号	部品名・用途	補修部品供給品番		員数	部品コード	販売会社 渡し価格	標準 卸価格	¥	備考	新部品
		RS-TR575	RS-TR4750							
付属部品										
A1	取扱説明書	RQT2365-S	RQT2366-T	1	015 984 1778 3	180	210	300		○
A4	保証書	RQA0073	RQA0096	1	015 987 0408 5	60	70	100		
A6	プライスカード	RQCB0484T	—	0	—	—	—	—	廃止	
A7	ワイヤードリモコン	RAK-RS107WH	EURSBAC00C1A	1	015 915 0453 2	2,500	2,900	4,150		
A7-1	電池蓋	RKK0057-K	RKF0282-K	1	015 805 4936 5	180	210	300		

メカニズム展開図 (RS-TR575 テクニカルガイド補修部品価格表 サービス会社、販売用…9、10ページ 参照)  
販売店用……………4ページ

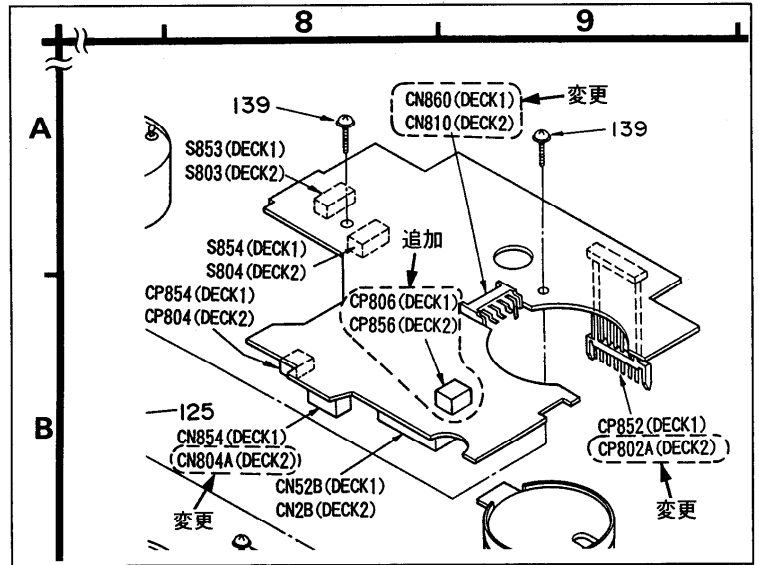
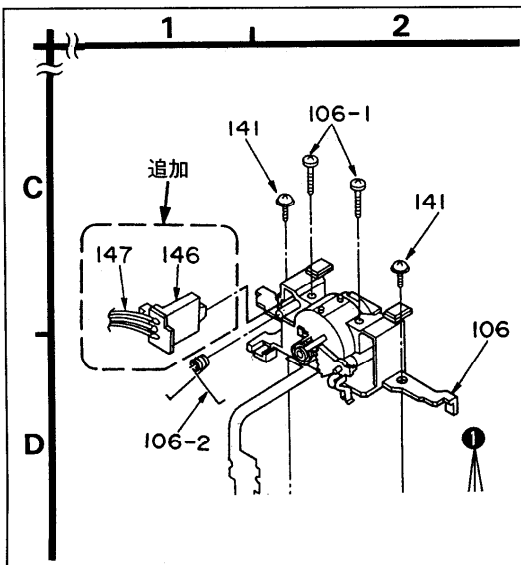

包装要領

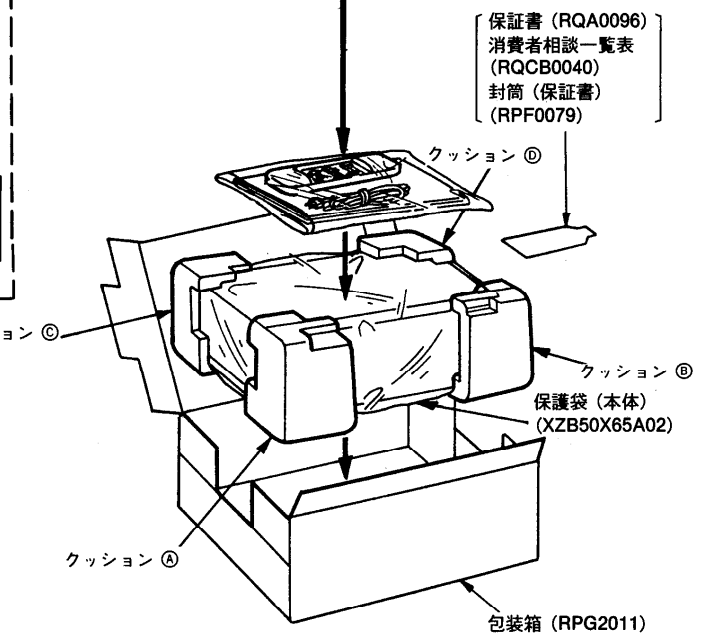
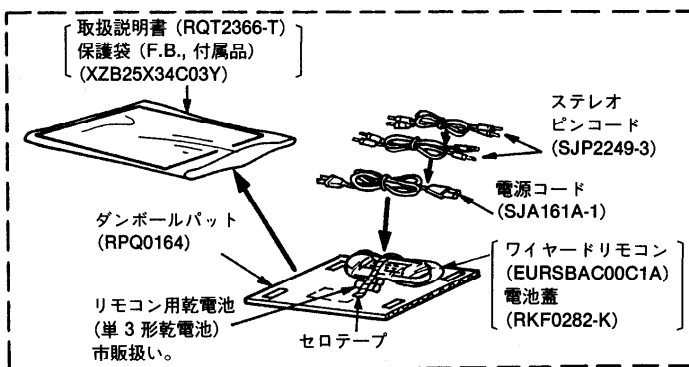

<クッション A、B、C、D の品番：RPN0824>



# Parts News

この資料に掲載されている表示価格は消費税抜きです。

## ヘッドブロックの品番変更について

平素は、オーディオ商品のサービス業務に格別のご尽力を賜わり厚くお礼申し上げます。

さて、首記の件につきまして性能向上のため、ヘッドブロックの品番を変更しておりますので、サービス処置発生時にはご留意の程よろしくお願い申し上げます。

### ■ 対象機種

- SC-CH505(RS-CH505) : No. 93-76
- RS-TR979 : No. 93-80
- RS-BX4010 : No. 94-76
- RS-TR4750 : No. 94-75
- RX-DT75 : No. 93-75
- RX-DD1 : No. 94-31
- SC-CH510G(RS-CH510) : No. 94-88
- RS-BX501 : No. 94-35
- RS-TR575 : No. 94-36
- SC-LS10(SA-LS10) : No. 94-71
- RX-DT95 : No. 93-113

### ■ 補修部品価格表品番変更

メカニズム関係部品

• SC-CH505 (RS-CH505)

(変更前)

図面番号	部品名・用途	品番	員数	部品コード	販売会社 渡し価格	標準 卸価格	¥	備考
106	ヘッドブロック	RXQ0317	1	001 270 2918 1	1,000	1,200	1,700	
206	ヘッドブロック(準)(録/再)	RXQ0316	1	001 270 2917 2	1,200	1,400	2,000	



(変更後)

図面番号	部品名・用途	品番	員数	部品コード	販売会社 渡し価格	標準 卸価格	¥	備考
106	ヘッドブロック(準)再生	RFKRSTR777	1	001 270 3070 0	1,000	1,200	1,700	
206	ヘッドブロック(準)録/再	RFKRSTR979	1	001 270 3071 9	1,200	1,400	2,000	

• SC-CH510G (RS-CH510)

(変更前)

図面番号	部品名・用途	品番	員数	部品コード	販売会社 渡し価格	標準 卸価格	¥	備考
106	ヘッドブロック(P.B)	RXQ0317-1	1	001 270 2966 3	1,000	1,200	1,700	
206	ヘッドブロック(R.P)	RXQ0316-1	1	001 270 2965 4	1,200	1,400	2,000	



(変更後)

図面番号	部品名・用途	品番	員数	部品コード	販売会社 渡し価格	標準 卸価格	¥	備考
106	ヘッドブロック(準)再生	RFKRSTR777	1	001 270 3070 0	1,000	1,200	1,700	
206	ヘッドブロック(準)録/再	RFKRSTR979	1	001 270 3071 9	1,200	1,400	2,000	

・RS-TR979

(変更前)

図面 番号	部品名・用途	品番	員 数	部品コード	販売会社 渡し価格	標準 卸価格	¥	備考
101	ヘッドブロック(録/再)	RXQ0264	1	001 270 2894 2	1,200	1,400	2,000	
201	ヘッドブロック(録/再)	RXQ0264	1	001 270 2894 2	1,200	1,400	2,000	



(変更後)

図面 番号	部品名・用途	品番	員 数	部品コード	販売会社 渡し価格	標準 卸価格	¥	備考
101	ヘッドブロック(準) 録/再	RFKRSTR979	1	001 270 3071 9	1,200	1,400	2,000	
201	ヘッドブロック(準) 録/再	RFKRSTR979	1	001 270 3071 9	1,200	1,400	2,000	

・RS-BX501/RS-BX4010/RS-TR575/RS-TR4750/  
SC-LS10 (SA-LS10)

(変更前)

図面 番号	部品名・用途	品番	員 数	部品コード	販売会社 渡し価格	標準 卸価格	¥	備考
106	ヘッドブロック(録/再)	RXQ0316-1	1	001 270 2965 4	1,200	1,400	2,000	



(変更後)

図面 番号	部品名・用途	品番	員 数	部品コード	販売会社 渡し価格	標準 卸価格	¥	備考
106	ヘッドブロック(準) 録/再	RFKRSTR979	1	001 270 3071 9	1,200	1,400	2,000	

・RX-DT75/RX-DT95

(変更前)

図面 番号	部品名・用途	品番	員 数	部品コード	販売会社 渡し価格	標準 卸価格	¥	備考
106	ヘッドブロック(準) 再生	RXQ0312	1	001 270 2923 4	1,000	1,200	1,700	
206	ヘッドブロック(準) 録/再	RXQ0316	1	001 270 2917 2	1,200	1,400	2,000	



(変更後)

図面 番号	部品名・用途	品番	員 数	部品コード	販売会社 渡し価格	標準 卸価格	¥	備考
106	ヘッドブロック(準) 再生	RFKRXT95	1	001 270 3072 8	1,000	1,200	1,700	
206	ヘッドブロック(準) 録/再	RFKRSTR979	1	001 270 3071 9	1,200	1,400	2,000	

・RX-DD1

(変更前)

図面 番号	部品名・用途	品番	員 数	部品コード	販売会社 渡し価格	標準 卸価格	¥	備考
101	ヘッドブロック(準) 録/再	RXQ0316-1	1	001 270 2965 4	1,200	1,400	2,000	



(変更後)

図面 番号	部品名・用途	品番	員 数	部品コード	販売会社 渡し価格	標準 卸価格	¥	備考
101	ヘッドブロック(準) 録/再	RFKRSTR979	1	001 270 3071 9	1,200	1,400	2,000	